

# swissvoice

## eSense

Schnurloses Analog-Telefon (DECT)  
MIT MONOCHROM-DISPLAY



Bedienungsanleitung

## **Willkommen bei Swissvoice**

Das eSense ist ein schnurloses Telefon zum Anschluss an das analoge Telefonnetz. Die digitale Technik im internationalen DECT(GAP)-Standard bietet Ihnen eine ausgezeichnete Sprachqualität.

Sie können bis zu 5 Mobilteile an einer Basisstation betreiben und zwischen diesen kostenlose Interngespräche führen.

Nehmen Sie sich etwas Zeit, um diese Bedienungsanleitung aufmerksam zu lesen und um die umfangreichen Funktionen Ihres eSense kennen und nutzen zu lernen.

## Inhaltsverzeichnis

Tasten und Anzeigen	2
Displayanzeigen	3
Reichweite / Aufstellort	3
Hinweise zum Gebrauch von Akkus	4
Akku einlegen	4
Telefon anschliessen	5
Datum / Zeit einstellen	5
Sprache einstellen	5
Telefonieren	6
Tastensperre	7
Wahlwiederholung	7
Betrieb an einer Telefonanlage	8
Paging - Suchen eines verlegten Mobilteils	8
Telefonbuch	8
Kurzwahl	9
Anrufliste	9
eSense erweitern	10
Telefonieren mit Mehreren	11
Persönliche Einstellungen	12
Erweiterte Einstellungen	13
Anhang	14

## Tasten und Anzeigen

### Mobilteil

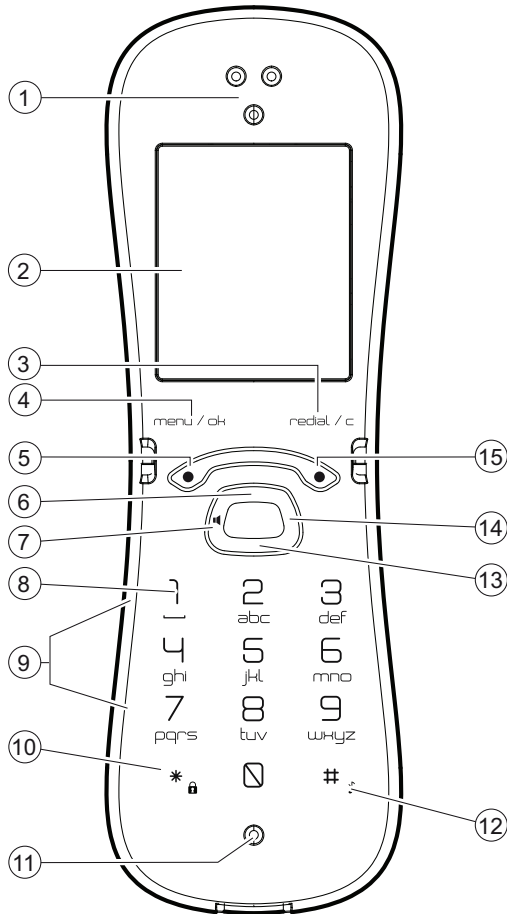





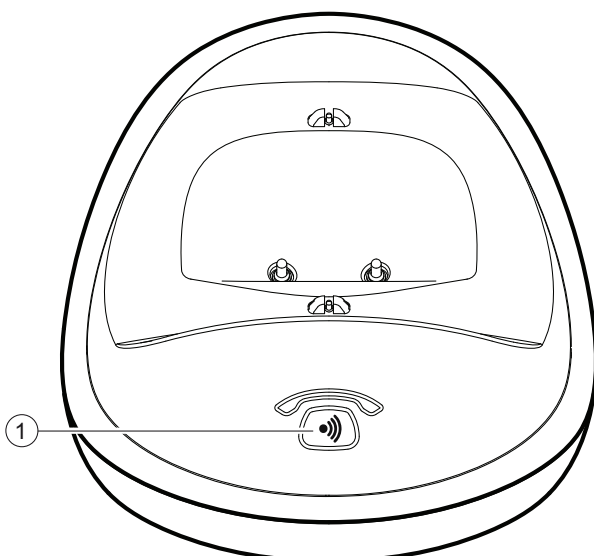

- 1 Hörer
- 2 Display
- 3 Wahlwiederholungstaste / Stummtaste / Löschen / Zurück
- 4 Taste Menü/OK
- 5 Abheben-Taste / Taste R (Flash): 2x drücken
- 6 Anrufliste öffnen / Lautstärke erhöhen / Aufwärts blättern in Listen und Menüs
- 7 Lauthören/Freisprechen
- 8 Ziffer 1: Leerschritt
- 9 Zifferntasten
- 10 Sterntaste  
Langer Druck im Ruhezustand schaltet die Tastensperre ein bzw. aus.
- 11 Mikrofon
- 12 Rautetaste  
Umschaltung zwischen Gross- und Kleinbuchstaben / Tonruf aus-/einschalten / Drücken und halten: Pause innerhalb einer Telefonnummer einfügen
- 13 Telefonbuch öffnen / Lautstärke verringern / Abwärts blättern in Listen und Menüs
- 14 Intern-Taste
- 15 Auflegen-Taste / Zurück in den Ruhezustand

### Basis



- 1 Pagingtaste

## Displayanzeigen

	Konstant: Anzeige des Akkuladezustands. Blinkend: Laden Sie die Akkus.
12:03	Uhrzeit.
	Anruf aktiv.
	Konstant: Sie befinden sich in der Anrufliste. Blinkend: Es sind neue Anrufe in der Anrufliste.
	Sie befinden sich im Telefonbuch.
▼▲	In einer Liste/einem Menü nach oben/unten blättern.
OK	Bestätigung einer Auswahl.
	Tonruf ausgeschaltet.
	Freisprechen/Lautsprecher aktiv.
	Alarm eingeschaltet.
Υ	Leuchtet konstant, wenn sich das Handgerät in Reichweite der Basisstation befindet. Blinkt, wenn ausser Reichweite der Basisstation oder nicht angemeldet.

## Reichweite / Aufstellort

Für die bestmögliche Reichweite empfehlen wir einen zentralen Aufstellungsort der Basisstation im Mittelpunkt Ihres Aktionsradius. Vermeiden Sie die Aufstellung in Nischen, Kammern und hinter Stahltüren.

Die maximale Reichweite zwischen der Basisstation und dem Mobilteil beträgt ca. 300 Meter. In Gebäuden ist die Reichweite in der Regel geringer als im Freien. Durch geringfügige Bewegung aus dem Funkschatten wird die gewohnte Übertragungsqualität wieder erreicht. Bei Überschreiten der Reichweite wird die Verbindung getrennt, wenn Sie nicht innerhalb von zehn Sekunden in den Reichweitenbereich zurückkehren.

## Hinweise zum Gebrauch von Akkus

Verwenden Sie nur den Original-Akku (Li-Ion 3.7 V / 550 mAh) und den Original-Netzadapter (6.5 VDC, 300 mA oder 7.5 VDC, 200 mA).

Nur mit der vorgegebenen Akku-Mindestkapazität gelten die genannten Mobilteil-Betriebszeiten (in Bereitschaft 150 Std / im Gespräch 10 Std) und die genannten Ladezeiten.

Der Ladevorgang wird elektronisch gesteuert, damit der Akku in den unterschiedlichsten Ladezuständen optimal und schonend geladen wird. Die volle Kapazität wird erst nach mehreren Ladezyklen erreicht.

### Hinweis:

**Der Einsatz anderer Akku-Typen oder von nicht wiederaufladbaren Batterien / Primärzellen kann gefährlich sein und zusätzlich zu Funktionsstörungen bzw. Beschädigungen des Gerätes führen. Die Akkus nicht kurzschliessen (gefährlich). Vermeiden Sie besonders versehentliche Kurzschlüsse bei Lagerung und Transport durch z. B. Schlüsselbund, Metallplatten oder Ähnliches und achten Sie darauf, dass die Akkus nicht mit fett-haltigen Stoffen in Verbindung kommen. Akkus deshalb ausserhalb des Mobilteils nur in isolierender Verpackung aufbewahren, Vermeiden Sie ebenso die Berührung der Kontakte mit fettigen Teilen. Akkus werden während des Aufladens warm; dies ist ein normaler und ungefährlicher Vorgang.**

## Akku einlegen

Das Akkufach befindet sich im Mobilteil. Öffnen Sie den Mobilteildeckel.

Legen Sie den Akku in das Akkufach.

Anschließend legen Sie den Mobilteildeckel wieder auf.

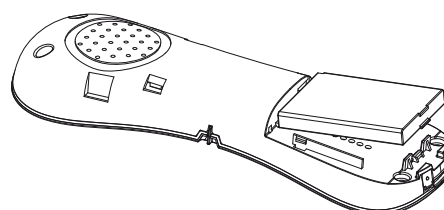
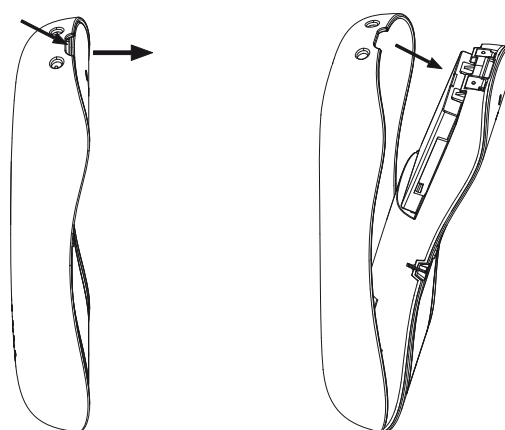

## Telefon anschliessen

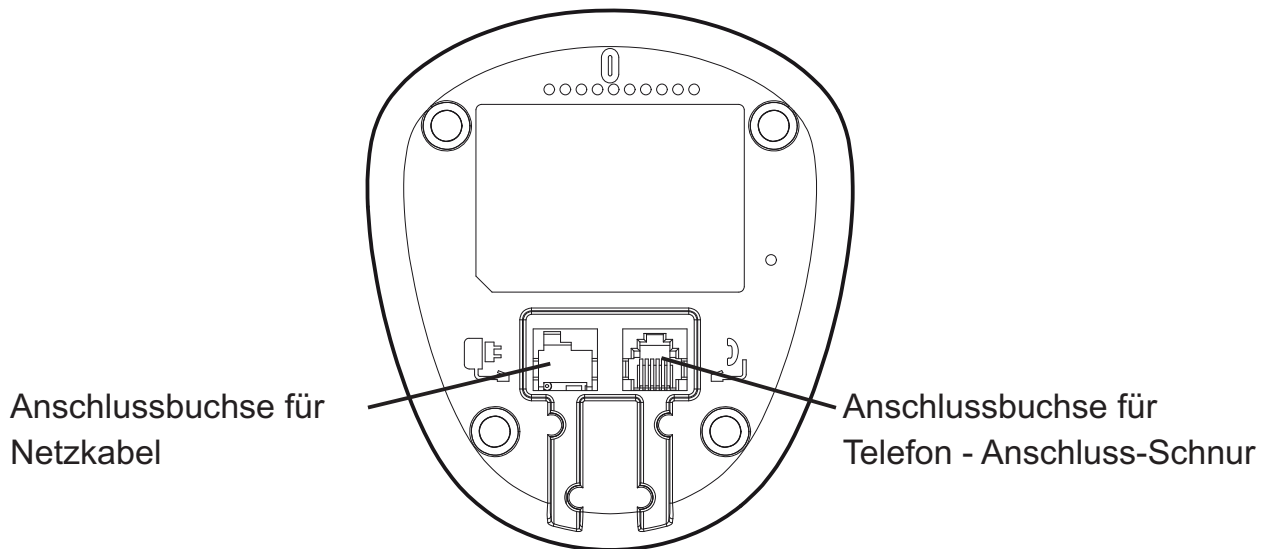

- Damit Sie Ihr Telefon in Betrieb nehmen können, müssen Sie die Anschlusskabel für den Telefon - Anschluss sowie den Netzadapter einstecken.
- Bei Auslieferung ist der Akku noch nicht geladen.
- Zum Aufladen legen Sie das Mobilteil auf die Basisstation. Die Ladezeit der Akkus beträgt ca. 8 Stunden (Erstladung).

## Datum / Zeit einstellen

Nach Inbetriebnahme sind Datum und Uhrzeit noch nicht eingestellt.

- **menu / ok** drücken, mit der **Navigationstaste (auf/ab)** Uhr/Wecker auswählen und **menu / ok** drücken.
- Datum&Zeit auswählen und **menu / ok** drücken.
- Geben Sie das Datum ein und drücken Sie **menu / ok**.
- Geben Sie die Uhrzeit ein und drücken Sie die **menu / ok**.

## Sprache einstellen

- Sie können die Sprache der Displayanzeigen im folgenden Menü einstellen:  
Pers. Einst./Sprache

## Telefonieren

- Gewünschte Rufnummer über die Zifferntastatur eingeben.
- **Abheben-Taste**  drücken.

Beenden des Gesprächs

- **Auflegen-Taste**  drücken.

## Anruf annehmen

- Bei einem ankommenden Anruf sehen Sie im Display des Mobilteils die Rufnummer des Anrufers. Ankommende Anrufe werden akustisch am Mobilteil signalisiert.
- **Abheben-Taste**  drücken und Gespräch führen.

Beenden des Gesprächs

- **Auflegen-Taste**  drücken.

**Ist die Akkukapazität fast erschöpft oder ist die Entfernung zur Basisstation schon zu gross, kann keine Verbindung hergestellt werden.**

## Tonruf ausschalten

Wird ein Anruf signalisiert, drücken Sie die Taste  während ca. 3 Sek. Der Tonruf wird für diesen Anruf ausgeschaltet.

## Hörer-Lautstärke / Lautsprecher-Lautstärke einstellen

Sie können während eines Gespräches die Hörer- bzw. die Lautsprecher-Lautstärke einstellen.

Stellen Sie mit der **Navigationstaste (auf/ab)** die gewünschte Lautstärke ein.

## Mobilteil ausschalten

- **Auflegen-Taste** lang drücken (ca. 5 Sekunden).
- **Auflegen-Taste** lang drücken und das Mobilteil ist wieder eingeschaltet.

## Wecker einstellen

-  drücken, mit der **Navigationstaste (auf/ab)** Uhr/Wecker auswählen und  drücken.
- Mit der **Navigationstaste (auf/ab)** Wecker auswählen und  drücken.



- Gewünschte Alarmfunktion auswählen (z. B. einmalig), Weckzeit eingeben und  drücken.

## Weckmelodie einstellen

-  drücken, mit der **Navigationstaste (auf/ab)** Uhr/Wecker auswählen und **OK** drücken.
- Mit der **Navigationstaste (auf/ab)** Alarmton auswählen und  drücken.
- Gewünschte Melodie auswählen und  drücken.

Der aktivierte Alarm wird durch  im Bereitschaftszustand angezeigt. Sie hören den Alarm für 60 Sekunden oder Sie beenden den Alarm sofort durch Drücken einer beliebigen Taste.

## Tastensperre

### Tastensperre einschalten

-  ca. 3 Sekunden drücken. Alle Tasten sind gesperrt.

### Tastensperre ausschalten

-  ca. 3 Sekunden drücken.

## Wahlwiederholung

In der Wahlwiederholungsliste werden bis zu 10 Einträge gespeichert.

-  drücken und gewünschten Eintrag mit der **Navigationstaste (auf/ab)** auswählen.
- **Abheben-Taste** drücken.

### Wahlwiederholungsliste bearbeiten

- Wahlwiederholungsliste öffnen,  drücken.  
Sie haben nun folgende Möglichkeiten:
  - Num. speich - Nummer im Telefonbuch speichern.
  - Löschen - Einzelne Einträge löschen.
  - Alle löschen - Ganze Liste löschen.

## Betrieb an einer Telefonanlage

Ihr Telefon ist für den Anschluss an das analoge Telefonnetz bestimmt und kann an einer Telefonanlage betrieben werden, die Tonwahl und Flash-Signalisierung unterstützt. Die R-Taste (z. B. zum Verbinden benötigt) können Sie durch einen „Doppel-druck“ der Abheben-Taste (zwei mal schnell hintereinander) eingeben.

Die Flash-Zeit für die R-Taste können Sie einstellen (siehe Kapitel "Erweiterte Einstellungen").

## Paging - Suchen eines verlegten Mobilteils

Alle erreichbaren Mobilteile läuten für eine kurze Zeit, wenn die **Ruf- (Paging) Taste** gedrückt wird. Das Läuten wird ausgeschaltet, sobald am Mobilteil die **Auflegen-Taste** oder an der Basisstation die **Ruf-Taste** gedrückt wird.

## Telefonbuch

Sie können häufig verwendete Rufnummern und die dazugehörigen Namen speichern. Ihr Mobilteil bietet Ihnen dazu ein Telefonbuch für 100 Rufnummern an.

### Ziffern / Buchstaben

Jede Zifferntaste ist mit unterschiedlichen Buchstaben versehen. Die Einträge im Telefonbuch werden alphabetisch sortiert.

- Raute # Umschaltung zwischen Gross- und Kleinbuchstaben (ABC/abc).  
Drücken und halten: Pause innerhalb einer Telefonnummer einfügen
- Ziffer 1 Leerzeichen einfügen

### Neuen Eintrag im Telefonbuch anlegen

- **menu / ok** drücken, Telefonbuch auswählen und **menu / ok** drücken.
- **Num.hinzufü.** auswählen und **menu / ok** drücken.
- Name, Nummer und Melodie Gruppe eingeben und jedesmal mit **menu / ok** bestätigen.

### Telefonbuch bearbeiten

- **menu / ok** drücken, Telefonbuch auswählen und **menu / ok** drücken.
- **Eintr anzeig** auswählen und **menu / ok** drücken.
- Mit der **Navigationstaste (auf/ab)** in der Liste den gewünschten Eintrag auswählen oder mit einer Zifferntaste entsprechend dem ersten Buchstaben den Ein-

- trag auswählen und mit **menu / ok** bestätigen.
- Num. ändern auswählen und **menu / ok** drücken.
- Eintrag ändern und **menu / ok** drücken.

### Im Menü Telefonbuch haben Sie weitere Möglichkeiten:

- Num.hinzufü. - Neuen Eintrag anlegen.
- Eintr. anzeig - Einträge anzeigen.
- Alle löschen
- Kurzwahl - Gespeicherte Kurzwahlnummer anrufen.
- Übertr. TB - Telefonbuch auf ein anderes Mobilteil kopieren.

## Kurzwahl

Sie können Rufnummern aus dem Telefonbuch auf den Zifferntasten 1 bis 9 speichern.

### Kurzwahl-Tasten programmieren

- **menu / ok** drücken, Telefonbuch auswählen und **menu / ok** drücken.
- Kurzwahl auswählen und **menu / ok** drücken.
- Gewünschte Kurzwahltaste auswählen und 2 x **menu / ok** drücken.
- Hinzufügen auswählen und **menu / ok** drücken.
- Mit der **Navigationstaste (auf/ab)** einen Eintrag im Telefonbuch auswählen und **menu / ok** drücken.

### Mit Kurzwahl-Tasten anrufen

Um eine Kurzwahl-Nummer anzurufen, drücken Sie die entsprechende Zifferntaste während ca. 3 Sek. Die programmierte Nummer wird gewählt.



## Anrufliste

Das Symbol  blinkt bei einem oder mehreren unbeantworteten Anruf(en). Die Anrufliste enthält bis zu 50 Rufnummern.

**Um diese Funktion zu nutzen, muss die Rufnummer des Anrufers übertragen werden. Wenden Sie sich ggf. an Ihren Netzbetreiber.**

### Rufnummer aus der Anrufliste wählen

- Anrufliste öffnen (mit der **Navigationstaste (auf)**)
- Mit der **Navigationstaste (auf/ab)** den gewünschten Eintrag auswählen.

- **Abheben-Taste**  drücken und die Rufnummer wird gewählt oder
-  drücken und aus der Liste eine Bearbeitungsfunktion auswählen.

**Wird die Rufnummer vom Anrufer unterdrückt, wird im Display Verborgenen angezeigt. Es erfolgt kein Eintrag in die Anrufliste.**

## Anrufliste bearbeiten

- Anrufliste öffnen.  
Sie haben nun folgende Möglichkeiten:
  - Num. ändern - Eintrag bearbeiten.
  - Num. speich - Nummer im Telefonbuch speichern.
  - Löschen - Einzelne Einträge löschen.
  - Alle löschen - Ganze Liste löschen.

## eSense erweitern



Das mitgelieferte Mobilteil ist bereits an der Basisstation angemeldet.

Im Bereitschaftszustand sehen Sie im Display die interne Rufnummer Ihres Mobilteils. Sie können bis zu 5 Mobilteile an einer Basisstationen betreiben.





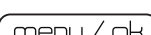
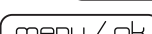

Wenn Sie Ihr eSense Mobilteil an einer „fremden“ Basisstation bzw. ein „fremdes“ Mobilteil an Ihrer eSense Basisstation anmelden (GAP) sind möglicherweise einige Funktionen nicht oder nur eingeschränkt nutzbar.

## Neues Mobilteil anmelden

Vorgehen, um zusätzliche Mobilteile an Ihrer Hauptbasis anzumelden (die Basis, die Sie mit dem Telefonnetz verbunden haben):

1. Mobilteil, das Sie neu anmelden möchten, von der ursprünglichen Basis abmelden:
  -  drücken, Erw. Einst. auswählen und  drücken.
  - **Abmelden** auswählen und  drücken.
  - Möglicherweise verlangt das eSense nun die PIN. Gegebenenfalls PIN eingeben (0000 bei Auslieferung) und  drücken.
  - Zur Bestätigung erneut  drücken.  
Ihr Mobilteil ist nun an keiner Basis mehr angemeldet.
2. Hauptbasis (Basis, die Sie mit dem Telefonnetz verbunden haben) zur Anmeldung zusätzlicher Mobilteile vorbereiten:
  - Drücken und halten Sie die **Ruf- (Paging) Taste** an der Basis, die Sie als Hauptbasis verwenden wollen während ca. 10 Sekunden.

### 3. Zusätzliches Mobilteil anmelden:

-  drücken, **Erw. Einst.** auswählen und  drücken.
- **Anmelden** auswählen und  drücken.
- **Basis anmeld** auswählen und  drücken.
- Auf dem Mobilteil wird **Basis 1 2 3 4** angezeigt. Wählen Sie jetzt die Hauptbasis aus (1 bei Auslieferung).
- Nach einigen Sekunden werden Sie zur Eingabe der PIN aufgefordert.
- PIN eingeben (0000 bei Auslieferung).  drücken.
- Ist die Anmeldung erfolgreich, erhalten Sie nach Drücken der **Abheben-Taste**  das Freizeichen und das Mobilteil geht innerhalb einer Minute in den Bereitschaftszustand.

Dieses Vorgehen für jedes zusätzliche Mobilteil vollständig wiederholen.

Falls die Anmeldung erfolglos sein sollte:

- Speisung der Basis und des Handapparates für einige Sekunden unterbrechen (Netzadapter ausstecken bzw. Akku entfernen).
- Anmeldevorgang wiederholen.

## Telefonieren mit Mehreren

Ihr Telefon bietet Ihnen die Möglichkeit, während eines Gespräches einen zweiten internen Gesprächspartner anzurufen (Rückfrage), mit zwei Gesprächspartnern abwechselnd (Makeln) oder gleichzeitig (Dreierkonferenz) zu telefonieren, ohne dass Sie dazu zwei Telefonanschlüsse benötigen.

### Internes Gespräch

- **Navigationstaste (rechts)** drücken und Nummer des anzurufenden Handgerätes eingeben. Falls nur 2 Handgeräte an der Basisstation angemeldet sind, wird durch Drücken der **Navigationstaste (rechts)** das andere Handgerät automatisch angerufen.

Erhalten Sie einen externen Anruf während Sie mit dem internen Teilnehmer telefonieren, hören Sie einen Hinweiston. Sie beenden das interne Gespräch mit der **Auflegen-Taste**. Drücken Sie die **Abheben-Taste** sind Sie mit dem externen Anrufer verbunden.

### Externes Gespräch weitergeben

Sie haben ein externes Gespräch angenommen und möchten es intern an ein anderes Mobilteil weitervermitteln.

Sie führen ein externes Gespräch.

- **Navigationstaste (rechts)** drücken.
- Wählen Sie die gewünschte interne Nummer.
- Sobald der interne Teilnehmer den Anruf entgegennimmt **Auflegetaste** drücken. Das Gespräch ist an den Teilnehmer weitergegeben.

## Makeln / Konferenz

Sie führen ein externes Gespräch.



- Rufen Sie einen weiteren internen Gesprächspartner an (siehe oben).
- Der interne Gesprächspartner antwortet.
- **Navigationstaste (rechts)** drücken um zwischen den Gesprächen hin- und her zu schalten.
- **Navigationstaste (rechts)** lang drücken um eine Konferenz zu starten. Wenn auf einem Handgerät die Auflegetaste gedrückt wird, wird das andere Handgerät automatisch mit dem externen Partner verbunden.

## Persönliche Einstellungen

- **menu / ok** drücken, Pers.Einst. auswählen und **menu / ok** drücken.
- Mit der **Navigationstaste (auf/ab)** eine Funktion auswählen und **menu / ok** drücken.
  - Mobil. Töne
    - Ruftonlautst
    - Ruftonmelod.
    - Gruppenmelod.
    - Tastenton - Bei jedem Tastendruck ertönt ein Ton.
    - Erstes Kling - Dieses Mobilteil klingelt erst ab dem zweiten Klingelton (der erste Klingelton wird auf diesem Mobilteil unterdrückt).
  - Basis Töne
    - Ruftonlautst
    - Ruftonmelod.
  - Mobil. Name - Geben Sie jedem Mobilteil einen Namen, damit Sie sie besser unterscheiden können.
  - Auto Annahme - Haben Sie diese Funktion aktiviert, wird ein Anruf automatisch beim Herausnehmen des Mobilteils aus der Basisstation angenommen.
  - Auto Aufleg. - Haben Sie diese Funktion aktiviert, wird ein Anruf automatisch beim Hineinstellen des Mobilteils in die Basisstation beendet.
  - Sprache
  - Raumüberw. - Diese Funktion können Sie nutzen, wenn Ihnen zwei Mobilteile zur Verfügung stehen. Stellen Sie ein Mobilteil in den Raum, den Sie überwachen

möchten. Schalten Sie an diesem Mobilteil die Funktion ein. Mit einem anderen Mobilteil können Sie nun eine Verbindung zu diesem Mobilteil herstellen und den Raum abhören. Wählen Sie die interne Rufnummer des Mobilteils, um die Raumüberwachung zu starten. Durch Auflegen oder Drücken der Gesprächstaste wird die Raumüberwachung beendet.

## Erweiterte Einstellungen

-  drücken, **Erw.Einst.** auswählen und  drücken.
- Mit der **Navigationstaste (auf/ab)** eine Funktion auswählen und  drücken.
  - **Flash-Zeit** – Flashzeit für die Leistungsmerkmale im analogen Netz.
  - **Wahlverfahr.** – **Tonwahl:** Das übliche Wahlverfahren an analogen Anschlüssen. **Impulswahl:** Wird beim Anschluss an ältere Telefonanlagen möglicherweise benötigt. Bitte beachten Sie die entsprechende Dokumentation.
  - **Anrufssperre** – Mit dieser Funktion können Sie Rufnummern sperren. Die Anrufssperre müssen Sie für jedes Mobilteil einzeln eingeben. Es besteht die Möglichkeit, 4 Nummern mit jeweils bis zu 4 Ziffern als Anrufssperre einzugeben. Alle Rufnummern, deren Beginn mit einer der eingegebenen Nummern übereinstimmt, werden gesperrt.
  - **Easy Call** – Ist Easy Call (Direktruf) aktiviert, führt das Drücken einer beliebigen Taste (mit Ausnahme der Auflegen-Taste) immer zu einem Verbindungsaufbau zu der gespeicherten Rufnummer. Sie werden zur Eingabe einer Rufnummer aufgefordert.
  - **Anmelden** - Neue Mobilteile müssen Sie erst an der Basisstation anmelden.
  - **Abmelden** – Wählen Sie das abzumeldende Mobilteil aus.
  - **PIN** – Sie können den PIN Code ändern (0000 bei Auslieferung).
  - **Rücksetzen** – Die Einstellungen werden in den Lieferzustand zurückgesetzt.
  - **Vorwahl**
    - **Wahlziffer** - Wenn eine Rufnummer gewählt wird, die mit den gespeicherten Wahlziffern beginnt, werden diese Ziffern unterdrückt.
    - **Vorw.Nummer** - Die Vorwahl-Nummer kann bis 5 Stellen lang sein. Sie wird beim Wählen der Rufnummer vorangestellt (mit einer festen Wahl-Pause).
  - **Aufschalten** - Wenn die Funktion aktiviert ist, können Sie Mobilteile durch Betätigen der Abheben-Taste in ein bestehendes Gespräch eines anderen Mobilteils hinzuschalten.
  - **ECO Modus** – Bei eingeschaltetem ECO-Mode wird die Strahlung des Mobilteils reduziert, sobald das Mobilteil in der Nähe der Basis ist.
  - **Ø Strahlung** – Multi handset ECO Mode (für mehrere Mobilteile).

## Anhang

### Verwendung am analogen Port von Internet-/Kabel-Telefonieadaptern

Beim Einsatz eines analogen Telefones am analogen Anschluss eines Internet- oder Kabeltelefonieadapters kann es sein, dass nicht alle beschriebenen Merkmale (insbesondere die Rufnummernanzeige) so funktionieren, wie dies am analogen Telefon-Festnetz-Anschluss Standard ist. Das eSense weist deswegen keinen Defekt auf.

Mehrere Ursachen können das „Nicht funktionieren“ von bestimmten Merkmalen bedingen:

- Der Provider für Internet-/Kabeltelefonie stellt ein Leistungsmerkmal nicht an Ihrem Internet-/Kabeltelefonie-Anschluss zur Verfügung.
- Der eingesetzte Adapter zur Wandlung von Internet-/Kabel-Telefonie auf analoge Telefone (meist vom Provider geliefert) kann die Leistungsmerkmale nicht oder nicht analog-konform an die angeschlossenen Telefone weitergeben.

Prüfen Sie in solchen Störungsfällen bitte nach Möglichkeit das eSense an einem analogen Telefon-Festnetz-Anschluss und/oder kontaktieren Sie Ihren Provider für Internet-/Kabel-Telefonie diesbezüglich.

### Pflege

Ihr Telefon ist ein Produkt, das in Design und Ausführung hohen Ansprüchen genügt. Es sollte daher mit Sorgfalt behandelt werden.

Zum Reinigen des Telefons wischen Sie das Gerät mit einem Antistatiktuch oder einem etwas angefeuchteten weichen Ledertuch ab, anschliessend mit einem trockenen Tuch.

### Entsorgungshinweis (Umweltschutz)



Am Ende der Lebensdauer des Produkts darf das Gerät nicht im normalen Hausmüll entsorgt werden. Bringen Sie es zu einer Sammelstelle zur Aufbereitung elektrischer und elektronischer Geräte. Das Symbol am Produkt, in der Bedienungsanleitung und/oder Verpackung zeigt dies an.

Einige der Materialien des Produkts können wiederverwendet werden, wenn Sie das Gerät in einer Aufbereitungsstelle abgeben. Mit der Wiederverwertung einiger Teile oder Rohmaterialien aus gebrauchten Produkten leisten Sie einen wichtigen Beitrag zum Umweltschutz. Wenden Sie sich bitte an Ihre örtlichen Behörden, wenn Sie weitere Informationen über Sammelstellen in Ihrer Umgebung benötigen.



## Batterien-/Akku-Entsorgung

Für alle verbrauchten Batterien und Akkus besteht eine gesetzliche Rückgabepflicht; sie dürfen nicht über den Hausmüll entsorgt werden. Entsorgen Sie die Batterien/Akkus entsprechend den behördlichen Auflagen. Führen Sie sie der Wiederverwertung zu. Die Batterien/Akkus werden recycelt, da sie z. B. Lithium (Li), Nickel - Cadmium (Ni - Cd), Blei (Pb), Cadmium (Cd) oder Quecksilber (Hg) enthalten können.

Die Batterien/Akkus sind mit Symbolen und ihrem Inhaltsstoff gekennzeichnet,

z. B.:



## Garantiebestimmungen

Auf Ihr Gerät wird Sachmängelhaftung ab Kaufdatum im Rahmen der gesetzlichen Bestimmungen des Landes, in dem Sie Ihr Gerät gekauft haben, gewährt.

Zum Nachweis des Kaufdatums bewahren Sie bitte den Kaufbeleg oder die durch die Verkaufsstelle komplett ausgefüllte Garantiekarte auf. Innerhalb der Garantiezeit werden unentgeltlich alle Mängel, die auf Material- und Herstellungsfehlern beruhen, beseitigt. Die Garantieleistung erfolgt durch Reparatur oder Austausch des defekten Gerätes nach Wahl des Lieferanten.

Von der Garantie ausgenommen sind Verbrauchsmaterialien (z. B. Akkuzelle), Mängel, die den Wert oder Gebrauch des Gerätes nur unerheblich beeinträchtigen, sowie Schäden, die auf unsachgemässen Gebrauch, auf Verschleiss oder auf Eingriffe durch Dritte, zurückzuführen sind. Eventuelle Folgeschäden, hervorgerufen durch die Nutzung, den Ausfall oder Mängel des Produktes, insbesondere jede Haftung für Vermögensschäden sind von dieser Garantie ausgeschlossen.

Im Garantiefall wenden Sie sich bitte an die Verkaufsstelle, bei der Sie das Telefon gekauft haben.

## Hinweis für Deutschland

Falls die Ware aufgrund von Herstellungs- und/oder Materialfehlern innerhalb von 24 Monaten ab Kauf einen Defekt aufweist senden Sie Ihr Produkt bitte komplett mit Zubehör und Kaufbeleg an das

**Swissvoice Service Center**

**Im Frauental 14**

**92224 Amberg.**

Dieses entscheidet über Austausch oder Reparatur der Ware. Für den Akku gilt ein Zeitraum von 6 Monaten ab Kaufdatum.

## Rufnummer für technische Fragen (Deutschland)

Für Hotline, Reparaturen, Ersatzteile, technische Fragen und Garantieabwicklung  
Von Montag bis Freitag von 09:00 Uhr bis 18:00 Uhr

Bitte rufen Sie **0180 55 82 888** (Euro 0,14 / Minute)

E-mail: [support-de@swissvoice.net](mailto:support-de@swissvoice.net)

## Zulassung und Konformität

Dieses analoge Telefon DECT entspricht den grundlegenden Anforderungen der R&TTE Richtlinie 1999/5/EG über Funkanlagen und Telekommunikationsend-einrichtungen und ist geeignet zum Anschluss und Betrieb in demjenigen Land, in welchem das Gerät verkauft wurde.

Die Konformitätserklärung ist auf folgender Webseite abrufbar: [www.swissvoice.net](http://www.swissvoice.net).



Die Konformität des Telefons mit der obgenannten Richtlinie wird durch das CE-Zeichen bestätigt.

# Warranty Certificate

## swissvoice *Warranty Certificate*

*Garantieschein, Bon de garantie, Certificato di garanzia, Garantiebewijs, Takuutodistus, Garantibevís, Garantisedel, Garantibevís, Certificado de Garantía, Talão de garantia*

**device type:**

(Gerätetyp, type d'appareil, tipo di apparecchio, toesteltype, laitetyyppi, maskintype, apparattyp, apparattype, modelo del aparato, modelo do aparelho):

**serial number:**

(Seriennummer, numéro de série, numero di serie, seriennummer, sarjanumero, seriennummer, seriennummer, seriennummer, número de serie, número de série):

**dealer's stamp:**

(Händlerstempel, sceau du vendeur, timbro del rivenditore, stempel van de dealer, kauppiaan leima, forhandlerens stempel, försäljarens stämpel, forhandlerstempel, sello del comerciante, carimbo do vendedor):

**dealer's signature:**

(Unterschrift des Händlers, signature du vendeur, firma del rivenditore, handtekening van de dealer, kauppiaan allekirjoitus, forhandlerens underskrift, försäljarens underskrift, forhandlers underskrift, firma del comerciante, assinatura do vendedor):

---

**date of purchase:**

(Kaufdatum, date d'achat, data d'acquisto, datum van aankoop, ostopäiväys, kjøpsdato, datum för köpet, salgsdato, fecha de adquisición, data de compra):



Internet:  
[www.swissvoice.net](http://www.swissvoice.net)

© Swissvoice SA 2011  
20406293de\_ba\_a0  
SV 20406293

Photo may differ from the actual product.